

Occhio

Mito terra 3d

Bedienungsanleitung
Operating instructions

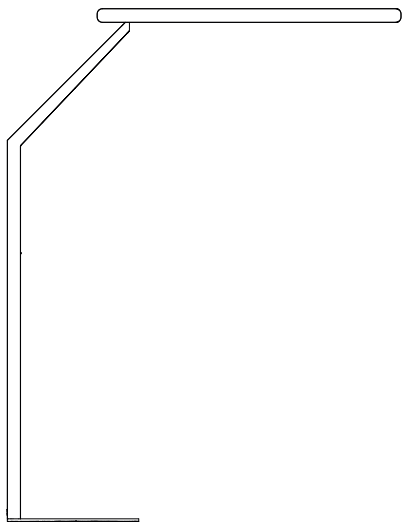

Inhalt / Contents

Steuerung via »touchless control« + »air«	04	Control via »touchless control« + »air«	04
Steuerung via body sensor	06	Control via body sensor	06
Steuerung mit der Occhio air App	08	Control using the Occhio air app	08
Steuerung via »presence sensor«	18	Control via »presence sensor«	18
Steuerung via »ambient light control«	22	Control via »ambient light control«	22
Steuerung mit dem Occhio air controller (optional)	28	Control using the Occhio air controller (optional)	28

Steuerung via »touchless control« + »air« Control via »touchless control« + »air«

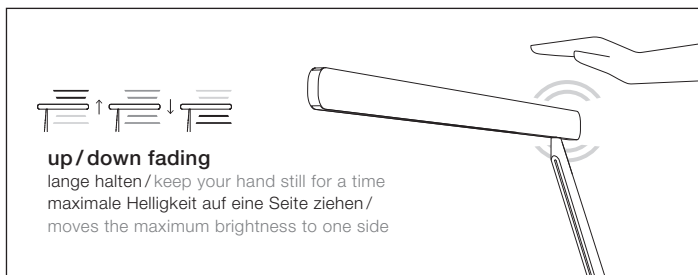
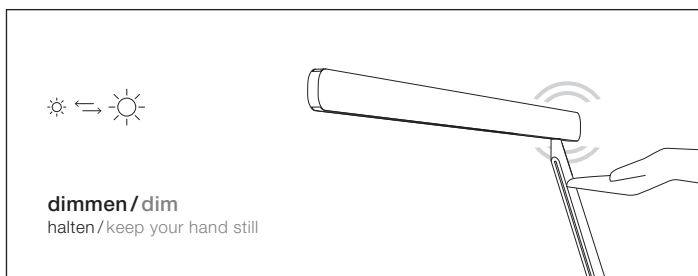
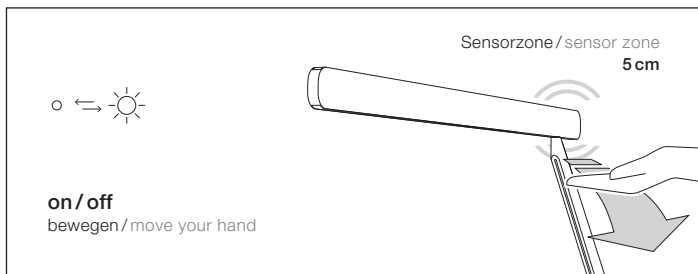

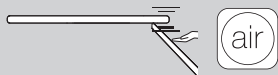

2700 K 4000 K

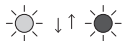

color tune

halten / keep your hand still

Farbtemperatur stufenlos einstellen / sets color temperature continuously

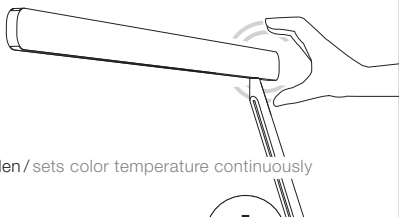

Steuerung via Occhio air, weitere Informationen ab Seite 08.
Control via Occhio air, for further information see page 08.

Die Funktion »touchless control« kann via Occhio air deaktiviert werden, weitere Informationen auf Seite 14.

The function »touchless control« can be deactivated via Occhio air, for further information see page 14.

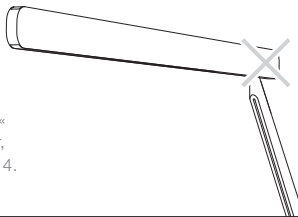

Steuerung via »body sensor«

Control via »body sensor«

schalten / switch



Tippen des Sensors (oben oder unten) schaltet die Leuchte ein oder aus. **Info:** Mit der Handfläche über beide Sensoren wischen schaltet die gesamte Leuchte ein oder aus.

Tapping the sensor (up or down) switches the luminaire on or off. **Info:** Swipe across both sensors with the palm of your hand, switches the entire luminaire on or off.

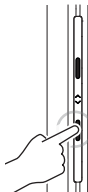
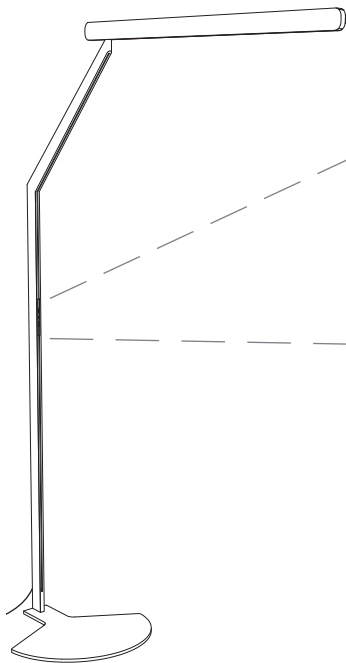

kurz tippen
briefly touch



wischen
swipe

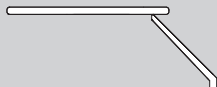

dimmen / dim



Berühren des Sensors (oben oder unten) dimmt die Leuchte stufenlos auf oder ab.

By touching the sensor (up or down) dims the luminaire continuously up or down.



Berühren des Sensors
touching the sensor

up/down fading

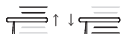

Langes Berühren des Sensors (oben oder unten), maximale Helligkeit auf eine Seite ziehen.

By touching the sensor longer (up or down), moves the maximum brightness to one side.

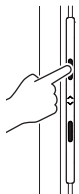

langes Berühren
des Sensors
touching the
sensor longer

color tune

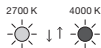

Beide Sensoren lange mit der Handfläche berühren, Farbtemperatur stufenlos steuern.

Touch both sensors with the palm of your hand for a time, sets color temperature continuously.



beide Sensoren lange mit der
Handfläche berühren
touch both sensors with the
palm of your hand for a time

Deaktivierung / deactivation

Der body sensor kann via Occhio air deaktiviert werden, weitere Informationen auf Seite 14 der Montageanleitung.

The body sensor can be deactivated via Occhio air, for further information see mounting instruction page 14.



Deaktivierung
deactivation

Steuerung mit der Occhio air App

Control using the Occhio air app

Quick guide

Die Occhio air Produkte lassen sich mit der Occhio air App einrichten und steuern.

App installieren, App öffnen und angeschlossene Leuchten einrichten.

Occhio air products can be set up and controlled using the Occhio air app.

Install App, open App and set up connected luminaires.



Occhio air tutorials

www.occhio.de/air-tutorials

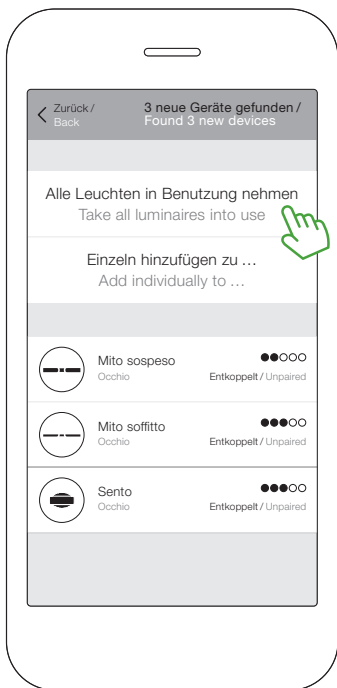

Ein Netzwerk (mein Netzwerk) wird autom. erstellt.

A network (my network) is autom. created.

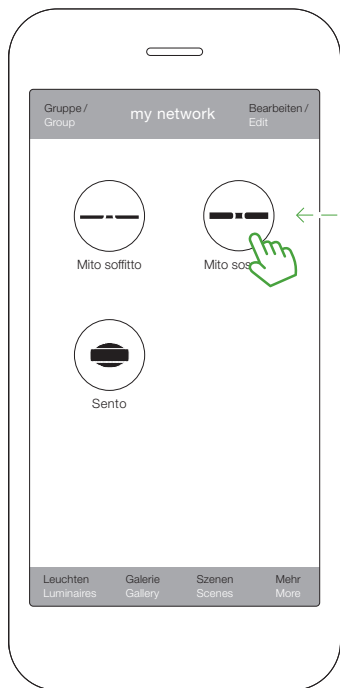

Steuerungsgesten Control gestures

on / off
on / off



antippen
tap

dimmen
dim



wischen
swipe

up / down
faden *



wischen
swipe

color tune **



halten
hold



wischen
swipe

* Leuchten mit beidseitigem Lichtaustritt /
luminaires with light emission on both sides

** Mito

Und so werden die Leuchten gesteuert.
And so the luminaires are controlled.

Steuerung mit der Occhio air App

Control using the Occhio air app

Nutzung auf mehreren Geräten

Use on several devices

Optional können Sie nun ihr
erstelltes Netzwerk (mein
Netzwerk) mit Anderen teilen.

Optionally, you can now share
your created network (my
network) with others.

1. Netzwerknamen
vergeben

1. Assign name

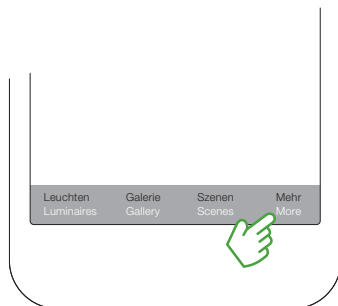

Occhio air tutorials

www.occhio.de/air-tutorials

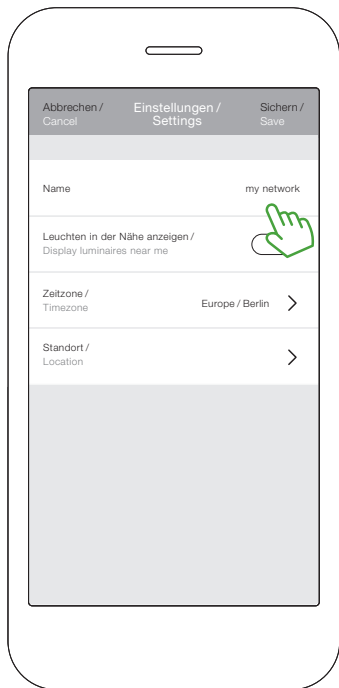

Netzwerkconfiguration → Netzwerkeinstellungen → Namen eingeben → Sichern
Network setup → Network settings → enter name → save

Steuerung mit der Occhio air App

Control using the Occhio air app

Netzwerk freigeben
und schützen

Share and protect the
network

Occhio air tutorials

www.occhio.de/air-tutorials

2. Netzwerk
freigeben

2. Share network

Leuchten
Luminaires

Galerie
Gallery

Szenen
Scenes

Mehr
More



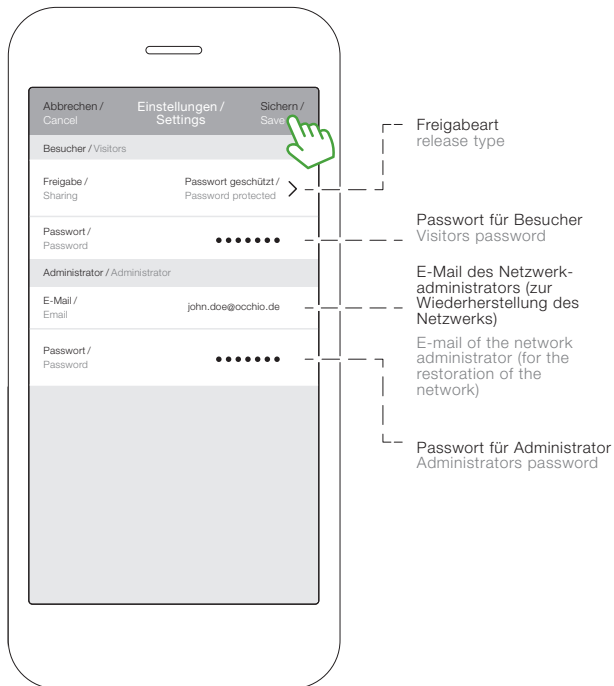

Netzwerkconfiguration → Freigabeoptionen → Passwort geschützt → Sichern
 Network setup → Sharing settings → Password protected → save

Steuerung mit der Occhio air App

Control using the Occhio air app

Sensoren sensors

Optional können die Sensoren am head und am body deaktiviert oder aktiviert werden.

Optionally, you can deactivate or activate the head and body sensors.

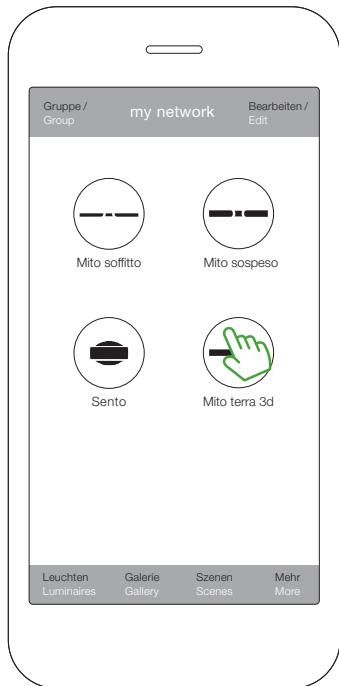

Occhio air tutorials

www.occhio.de/air-tutorials

2 × auf das Icon tippen.

2 × tap on icon.

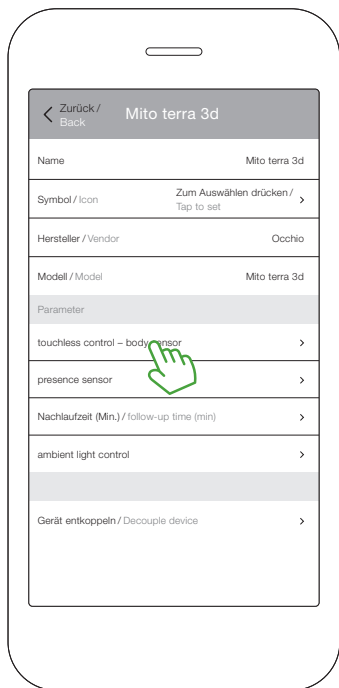

Sensor/an oder aus
sensor/on or off

Steuerung mit der Occhio air App Control using the Occhio air app

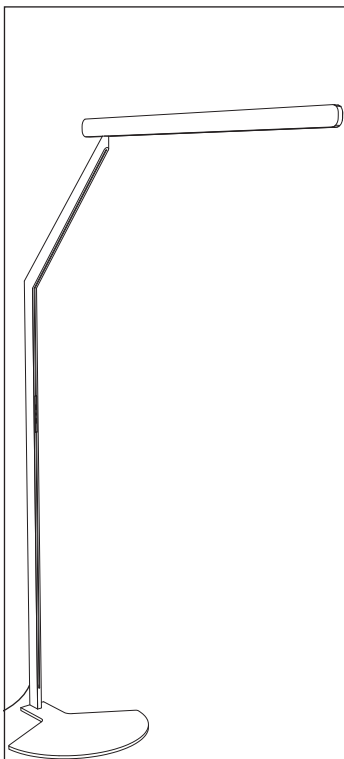

Leuchte entkoppeln Decouple luminaire

Ist die Leuchte in einem alten Netzwerk eingebunden, kann sie ausgeschaltet durch die Entnahme des Occhio air Moduls entkoppelt und in ein neues Netzwerk eingebunden werden.

Den Netzstecker dazu nicht ziehen!

If the luminaire is integrated in an old network, the switched-off luminaire can be decoupled by removing the Occhio air module and integrated into a new network.
Don't disconnect the power plug!

- 1 Konverterdeckel entnehmen (Unterseite)
- 2 App öffnen und Leuchte über **Geräte in der Nähe** auswählen. Anschließend auf **Gerät entkoppeln** klicken und den Vorgang starten
- 3 Occhio air Modul wie abgebildet entnehmen und gleich wieder einsetzen

- 1 Remove converter cover (bottom)
- 2 Open the app and select devices near me. Then click **decouple device** and start the process
- 3 Remove the Occhio air module as shown and replace it immediately

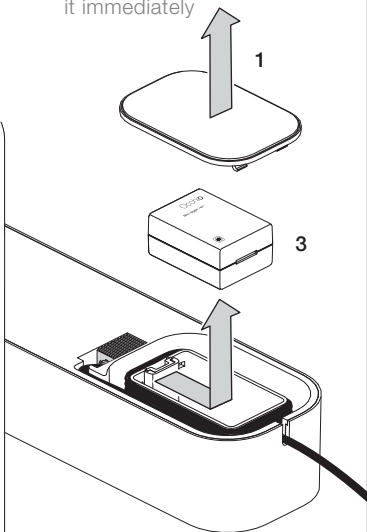

Steuerung via »presence sensor«

Control via »presence sensor«

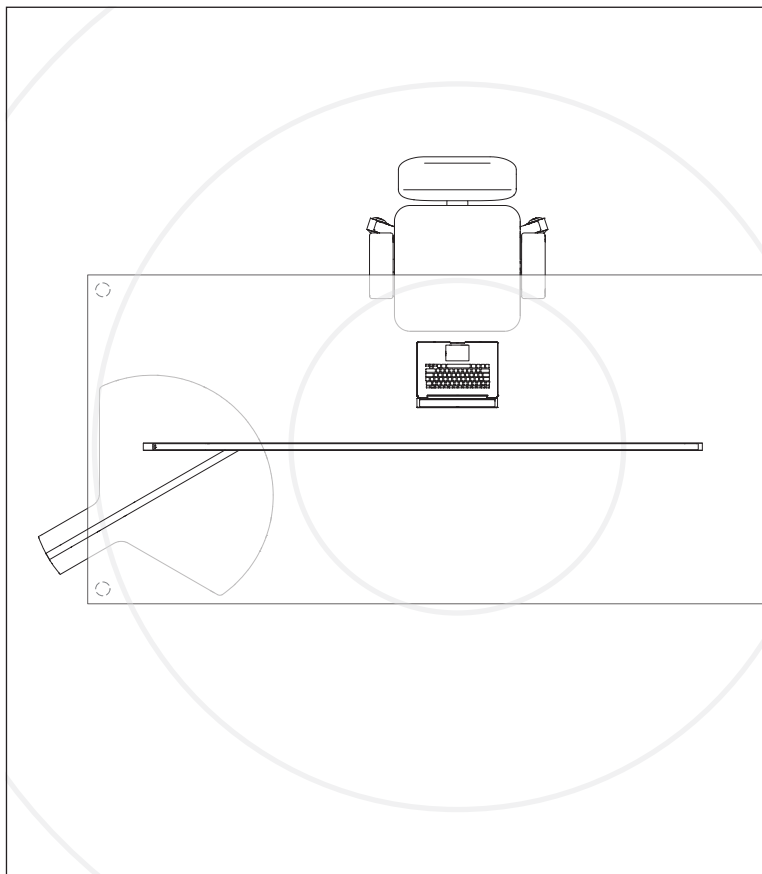

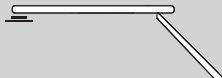

Der »presence sensor« der Leuchte ermöglicht das Schalten durch Ab- bzw. Anwesenheit im Raum, dabei reagiert der Sensor auf die Bewegung bzw. das Wärmeprofil.

Die Nachlaufzeit – also die Zeit wie lange die Leuchte ohne Bewegung eingeschaltet bleibt – kann via Occhio air App eingestellt werden. **Zusätzlich kann der Sensor aktiviert oder deaktiviert werden, siehe Seite 14 (standard: Sensor aus).**

The »presence sensor« of the luminaire allows switching by absence or presence in the room, the sensor reacts to the movement or rather the heat profile.

The follow-up time – ie the time how long the luminaire remains switched on without movement – can be adjusted via the Occhio air app. **In addition, the sensor can be activated or deactivated, see page 14 (standard: sensor off).**



Sensorzone / sensor zone 1 m

Steuerung via »presence sensor«

Control via »presence sensor«

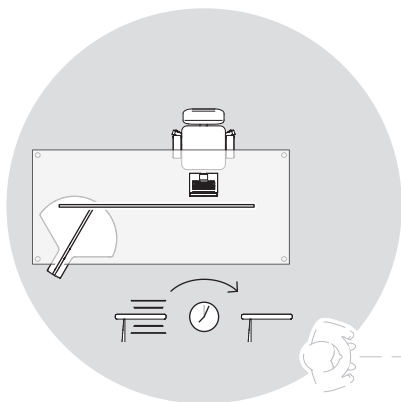

1. Sensor via Occhio air aktivieren (standard: aus)
2. Nachlaufzeit einstellen (standard: 5 Min.)

1. activate sensor via Occhio air (default: off)
2. set follow up time (default: 5 min)

Betritt erneut jemand den Messbereich, schaltet sich die Leuchte mit der zuletzt gewählten Einstellung ein.

If someone enters the measuring range again, the luminaire switches on with the last selected setting.

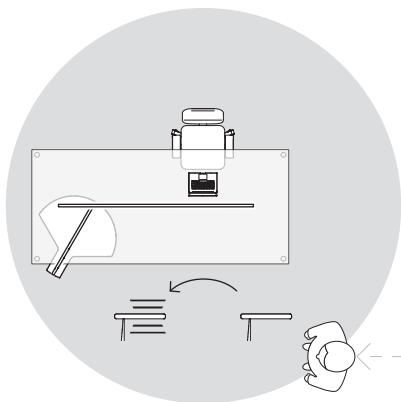

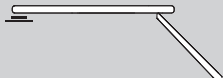

Das manuelle Ausschalten der Leuchte via »touchless control«, »body sensor« oder Occhio air, pausiert den »presence sensor« bis die Leuchte erneut manuell eingeschaltet wird.

Switching off the luminaire manually via »touchless control«, »body sensor« or Occhio air paused the »presence sensor« until the luminaire is switched on again manually.

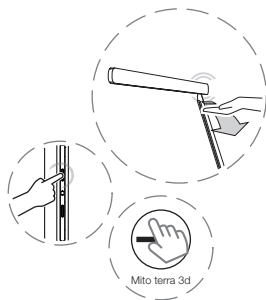
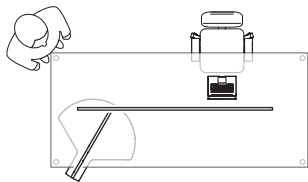

Steuerung via »ambient light control«

Control via »ambient light control«

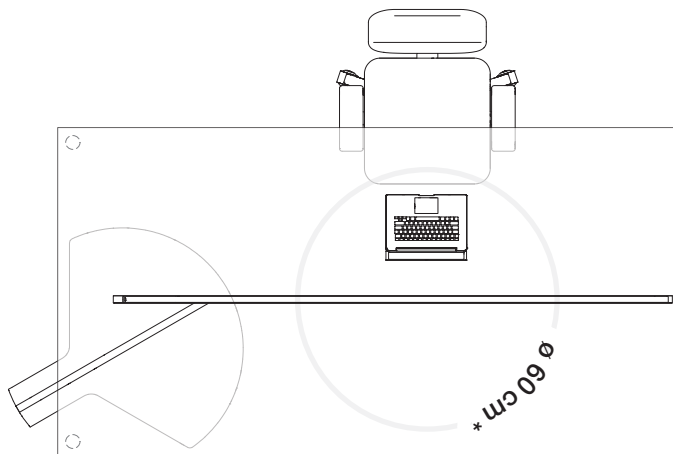

*Sensorzone bei einer
Tischhöhe von ca. 80 cm

*sensor zone for a table
height of approx. 80 cm

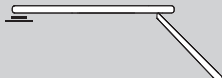

Für Office-Anwendungen steht ein Automatikmodus zur Verfügung: Messung des Umgebungslichts durch »ambient light control« und die automatische Regelung der Helligkeit entsprechend den gewünschten Einstellungen.

Der Sensor kann via Occhio air App aktiviert oder deaktiviert werden, siehe Seite 14 (standard: Sensor aus).

An automatic mode is available for Office applications: Measurement of ambient light by »ambient light control« and automatic control of brightness according to the desired settings.

The sensor can via Occhio air app enabled or disabled, see page 14 (standard: sensor off).

Die Farbtemperatur wird nicht via »ambient light control« gesteuert.

The color temperature is not controlled via »ambient light control«.

Steuerung via »ambient light control« Control via »ambient light control«

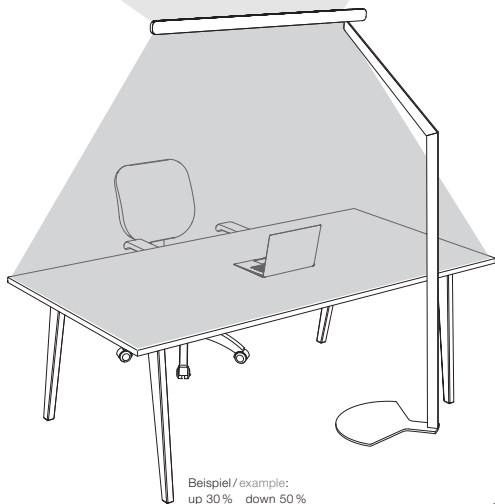

Beispiel / example:
up 30 % down 50 %

Helligkeit via
»touchless control«,
»body sensor« oder
Occhio air einstellen.

Set brightness via
»touchless control«,
»body sensor« or
Occhio air.

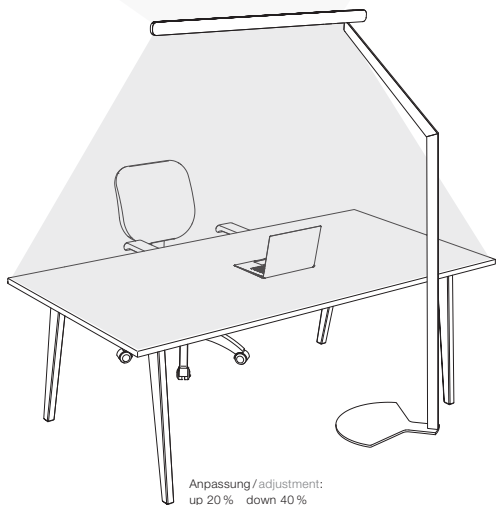
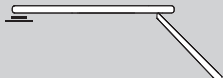

Anpassung / adjustment:
up 20 % down 40 %

Umgebungshelligkeit
nimmt zu, die Leuchte
passt die Helligkeit an.

Ambient brightness
increases, the luminaire
adjusts the brightness.

Steuerung via »ambient light control« Control via »ambient light control«

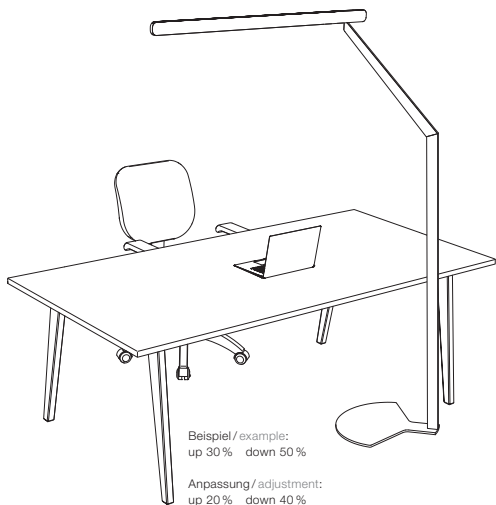
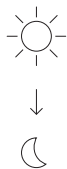

Beispiel / example:
up 30 % down 50 %

Anpassung / adjustment:
up 20 % down 40 %

Die Leuchte wird
ausgeschaltet und
speichert die Einstel-
lungen.

The luminaire turns
off and saves the
settings.

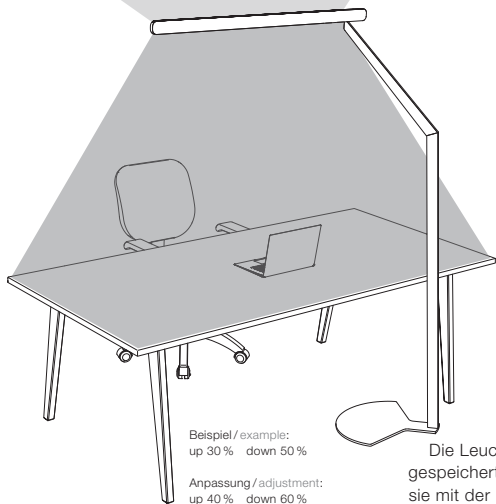
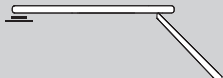

Beispiel / example:
up 30 % down 50 %

Anpassung / adjustment:
up 40 % down 60 %

Die Leuchte startet mit den gespeicherten Werten, gleicht sie mit der Umgebung ab und passt sie erneut an.

The luminaire starts with the saved setting, it will match the environment and re-adjust it.

Steuerung mit dem Occhio air controller (optional)

Control using the Occhio air controller (optional)

Occhio air controller

Intuitiv bedienbare Fernbedienung mit vier programmierbaren Tasten (Einrichtung via Occhio air App). Unabhängig von der App können einzelne Leuchten, Gruppen und Szenen gesteuert werden. Optional mit Wandhalterung erhältlich.

Maximaler Bedienkomfort und umfassende Steuerung via Bluetooth 4.0 (Bluetooth Low Energy). Schalten, dimmen, faden, color tune von einzelnen Leuchten, Gruppen und Szenen.

Occhio air controller

Intuitive remote control with four programmable buttons (setup via Occhio air app). Individual luminaires, groups and scenes can be controlled regardless of the app. Available with optional wall mount.

Maximum ease of use and total control via Bluetooth 4.0 (Bluetooth low energy). Switching, dimming, fading, color tune of individual luminaires, groups and scenes.



Zum Einrichten des Occhio air controllers wird die Occhio air App benötigt. Eine Video-Kurzanleitung kann unter: www.occhio.de/air-tutorials aufgerufen werden.

To set up the Occhio air controller, the Occhio air app is required. A video quick start guide can be called up at www.occhio.de/air-tutorials.

schalten/switch



⏏ - ☰ einzelne Leuchten, Gruppen, oder Szenen schalten

⏏ - ☰ switch individual luminaires, groups or scenes

dimmen/dim



⊕ - ☰ einzelne Leuchten, Gruppen, oder Szenen dimmen

⊕ - ☰ dims individual luminaires, groups or scenes

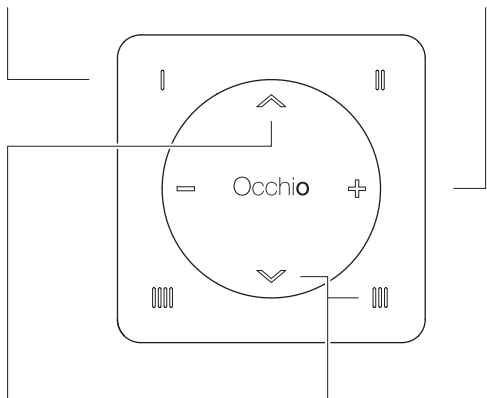

faden*



⤴ ⤵ einzelne Leuchten, Gruppen oder Szenen faden (up/down Verhältnis ändern)

⤴ ⤵ fades individual luminaires, groups or scenes (change up/down relation)

color tune**

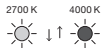

⏏ - ☰ and ⤴ ⤵ Farbtemperatur einzelner Leuchten, Gruppen oder Szenen einstellen

⏏ - ☰ and ⤴ ⤵ adjust color temperature of individual luminaires, groups or scenes

* Leuchten mit beidseitigem Lichtaustritt / luminaires with light emission on both sides ** Mito

Occhio

Occhio GmbH
Wiener Platz 7
81667 München
Fon +49-89-44 77 86 30
Fax +49-89-44 77 86 39
info@occhio.de
www.occhio.de



010040594459671310