

Occhio

» air « controller

Bedienungsanleitung
User manual



Produktbeschreibung / Product description

Occhio air controller

Intuitiv bedienbare Fernbedienung mit vier programmierbaren Tasten (Einrichtung via Occhio air App). Unabhängig von der App können einzelne Leuchten, Gruppen und Szenen gesteuert werden. Optional mit Wandhalterung erhältlich.

Maximaler Bedienkomfort und umfassende Steuerung via Bluetooth 4.0 (Bluetooth Low Energy). Schalten, dimmen, »fading« von einzelnen Leuchten, Gruppen und Szenen.

Occhio air controller

Intuitive remote control with four programmable buttons (setup via Occhio air app). Individual luminaires, groups and scenes can be controlled regardless of the app. Available with optional wall mount.

Maximum ease of use and total control via Bluetooth 4.0 (Bluetooth low energy). Switching, dimming, »fading« of individual luminaires, groups and scenes.

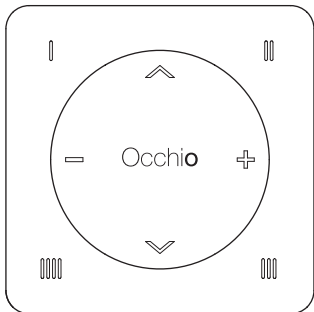

Zum Einrichten des Occhio air controllers wird die Occhio air App benötigt.

Eine Video-Kurzanleitung kann unter: www.occhio.de/daten/tutorials/air/de aufgerufen werden.

To set up the Occhio air controller, the Occhio air app is required.

A video quick start guide can be called up at www.occhio.de/daten/tutorials/air/en.



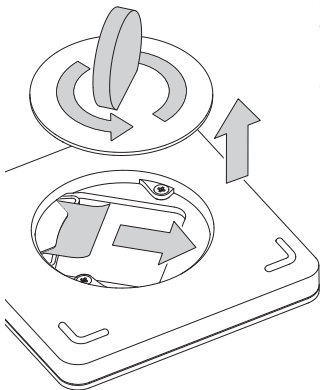

Quick start



Deckel auf der Rückseite entnehmen und Schutzfolie herausziehen.

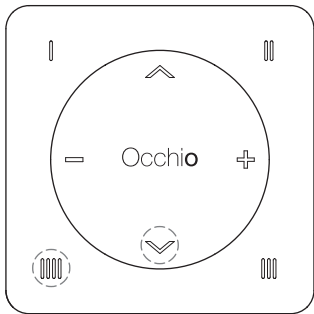

Remove the cover from the rear and pull out the protection film.



Tasten  +  drücken um den Occhio air controller in der App anzumelden.



Press the  +  buttons so that the Occhio air controller is displayed in the app.



Bedienung / Operating

Tasten  bis  Szenen, Gruppen, einzelne Leuchten oder alle Leuchten steuern.

Taste halten um Funktion auszuwählen, Taste tippen um zu schalten.

Eine beliebige Taste länger als 4 Sek. halten, schaltet alle Leuchten aus.

  Szenen, Gruppen, einzelne Leuchten oder alle Leuchten dimmen.



  Szenen, Gruppen, einzelne Leuchten oder alle Leuchten faden*.

 **Tippen:** dimmt die Leuchte auf 100 %
Halten: dimmt die Leuchte solange die Taste gehalten wird

 **Tippen:** dimmt die Leuchte auf 0 %
Halten: dimmt die Leuchte solange die Taste gehalten wird



 **Tippen:** faded das Licht zu 100 % nach oben/ unten
 **Halten:** faded das Licht solange die Taste gehalten wird*



* Leuchten mit beidseitigem Lichtaustritt.

Buttons  to  control scenes, groups, individual luminaires or all luminaires.

Hold a button to select a function and press a button to change the function.



Holding any button for more than four seconds switches off all luminaires.

  Dims scenes, groups, individual luminaires or all luminaires.

  Fades scenes, groups, individual luminaires or all luminaires*.

 **Press:** dims the luminaire to 100 % up
Hold: dims up the luminaire for as long as the button is held

 **Press:** dims the luminaire to 0 % down
Hold: dims down the luminaire for as long as the button is held

 **Press:** fades the light to 100 % up / down
 **Hold:** fades the light for as long as the button is held*

* Luminaires with double-sided light output.

Occhio

www.occhio.de



Sicherheitshinweise / Safety instructions



Achtung!

Batterien können explodieren oder undicht werden, wenn sie erhitzt, zerlegt, kurzgeschlossen, aufgeladen, hohen Temperaturen ausgesetzt oder falsch eingelegt werden. Nie verschiedene Systeme, Marken und Typen gleichzeitig verwenden. Ausserhalb der Reichweite von Kindern, aufbewahren. Nicht verschlucken. Bei Verschlucken sofort einen Arzt aufsuchen.



Caution!

Battery can explode or leak if heated, disassembled, shorted, recharged, exposed to high temperature or inserted incorrectly. Do not mix used and new batteries, different brands or types. Keep away from children. Do not swallow. If swallowed, seek medical advice of once.

Batteriewechsel / Battery replacement

Deckel auf der
Rückseite entnehmen.

Remove the cover
from the rear.

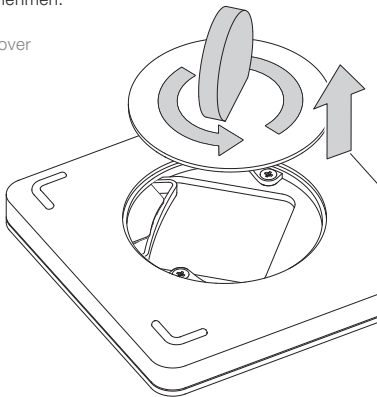

Batteriefach
herausziehen.

Remove the battery
compartment.

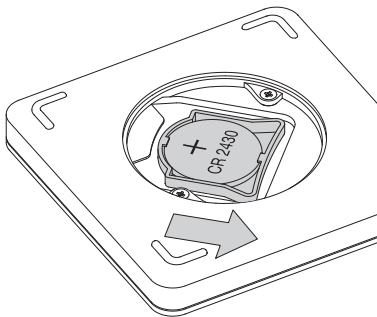

Knopfzelle
entnehmen.

**Beim Einsetzen
darauf achten dass
der Pluspol nach
oben zeigt!**

Remove the
button cell.

**When fitting
the button cell,
ensure that the
positive terminal
is facing upwards.**

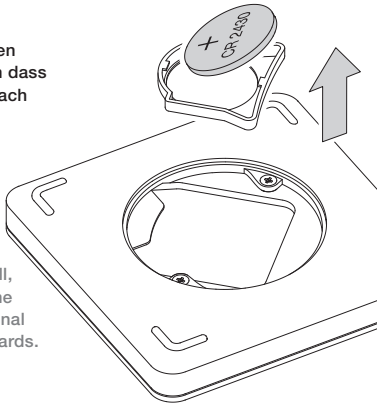

Technische Daten

Artikelbezeichnung	Occhio air controller
Abmessungen	L 80 × B 80 × H 12 mm (H 15 mm inkl. Wandhalterung)
Schutzklasse	2
Versorgung	3V Lithium Knopfzelle (CR 2430)
Übertragungs- technologie	Bluetooth 4.0 (Bluetooth Low Energy)
Reichweite	bis 20 m (umgebungsabhängig)
Material	Aluminium und Kunststoff lackiert
Zulässige Betriebs- bedingung	max. 30°C nur im Innenbereich betreiben
Prüfzeichen	IP 20 CE ▽ Ⓢ □

Entsorgung

Bei örtlicher Entsorgungsstelle entsorgen. Der Occhio air controller und die Batterie sind recyclebar; RoHS-konform.

Nicht in den Hausmüll geben!

Technical data

Product designation	Occhio air controller
Dimensions	L 80 × W 80 × H 12 mm (H 15 mm including wall mount)
Safety class	2
Power supply	3V lithium coin battery (CR 2430)
Transmission technology	Bluetooth 4.0 (Bluetooth Low Energy)
Range	up to 20 m (environment-dependent)
Materials	Aluminum and plastic, painted
Permissible operating conditions	Max. 30 °C, indoors only
Test Symbols	IP 20 CE ▽ Ⓢ □

Disposal

Dispose of at a local disposal site. The Occhio air controller and the coin battery are recyclable; RoHS compliant.

Do not dispose of with the household waste!